

Haier



MYČKA

MODEL XDD 66E5LS



UŽIVATELSKÁ PŘÍRUČKA

OBSAH

| | |
|-------------------------------------|----|
| Bezpečnost a varování | 5 |
| První použití | 8 |
| Doporučení při plnění myčky | 10 |
| Mycí programy | 11 |
| Návod k obsluze | 12 |
| Modifikátory mytí | 13 |
| Odložené spuštění | 15 |
| Funkce uzamčení a dětská pojistka | 16 |
| Mycí prostředky | 17 |
| Oplachovací prostředek | 20 |
| Změkčovač vody | 22 |
| Předvolby | 24 |
| Funkce přihrádek | 26 |
| Údržba | 31 |
| Řešení problémů | 35 |
| Kódy poruchy | 39 |
| Záruční a servisní příručka výrobce | 42 |

TUTO PŘÍRUČKUSI PŘEČTĚTE A UCHOVEJTE

Při používání myčky nádobí dodržujte základní opatření včetně následujících:

Obecné informace

- Je nutné dodržovat informace v této příručce, aby se minimalizovalo riziko požáru nebo výbuchu a zabránilo se poškození majetku, zranění osob nebo ztrátám na životech.
- Používejte myčku pouze k určenému účelu, jak je popsáno v této uživatelské příručce.
- Tento spotřebič je určen k použití v domácnostech a podobných místech, jako jsou:
 - kuchyňky pro pracovníky v obchodech, kancelářích a jiných pracovních prostředích
 - zemědělské usedlosti
 - hotely, motely a další obytné objekty, v nichž je spotřebič používán zákazníky
 - ubytovací zařízení typu penzionu se snídaní.
- Používejte pouze doporučené mycí nebo oplachovací prostředky pro myčky v domácnosti a uchovávejte je mimo dosah dětí. Po dokončení každého mycího programu zkontrolujte, zda je dávkovač mycího prostředku prázdný.
- Při vkládání předmětů určených k mytí umístěte ostré předměty tak, aby nemohly poškodit vnitřní víko myčky, a ostré nože vkládejte rukojetí nahoru, abyste snížili riziko pořezání.
- Během používání nebo bezprostředně po něm se nedotýkejte filtrační desky v základně myčky, protože může být horká.
- Myčku nádobí nepoužívejte, pokud nejsou všechny krycí panely správně nasazeny.
- Nemanipulujte s ovládacími prvky.
- Vyhněte se hrubému zacházení s myčkou, sedání a stoupání šuplíkomyčky nebo přihrádky na nádobí.
- Šuplíky nenechávejte vytažené, protože byste o ně mohli zakopnout.
- Sklopné přihrádky na šálky jsou navrženy tak, aby udržely váhu šálků, sklenic a kuchyňského náčiní. Když jsou v šuplíku sklopné přihrádky na šálky, neopírejte se o ně ani je nepoužívejte k podpoře své tělesné hmotnosti.
- Abyste snížili riziko zranění, nedovolte dětem hrát si v blízkosti myčky nebo na ní.
- Za určitých podmínek může v systému ohříváče teplé vody, který nebyl používán dva a více týdnů, vznikat plyný vodík. PLYNNÝ VODÍK JE VÝBUŠNÝ. Pokud se systém teplé vody po uvedenou dobu nepoužíval, před použitím myčky otevřete všechny kohoutky teplé vody a nechte z nich vytékat vodu po dobu několika minut. Tím se uvolní veškerý nahromaděný plyný vodík. Během toho nekuřte ani nepoužívejte otevřený plamen, protože plyn je hořlavý.
- Některé mycí prostředky pro myčky jsou silně zásadité. V případě spolknutí mohou být velmi nebezpečné. Jakmile otevřete dvířka, vyhněte se kontaktu s kůží a očima a zamezte přístupu dětí k myčce.
- Za žádných okolností byste neměli myčku otevírat, když je v provozu.
- Před otevřením vždy zaklepejte na přední stranu přihrádky, abyste provoz zastavili, a počkejte, až uslyšíte čtyři pípnutí.

BEZPEČNOST A VAROVÁNÍ

- Myčka nádobí musí být používána s nasazenou motorovou sestavou, filtrační deskou, odtokovým filtrem a stříkacím ramenem. Informace o těchto částech naleznete v kapitole „Údržba“.
- Dbejte na to, abyste nádobí vkládali tak, aby nebránilo řádnému utěsnění vnitřního víka myčky. Nádobí by mělo být umístěno tak, aby nevyčnívalo nad prostor šuplíku..
- Čištění a údržbu nesmí provádět děti bez dozoru.
- Nedovolte dětem hrát si uvnitř spotřebiče, na něm nebo s ním, ani se žádným vyřazeným spotřebičem.
- Pokud myčku delší dobu nepoužíváte, vypněte přívod elektřiny a vody.
- Děti by domácí spotřebiče neměly používat. Pokud nejsou děti mladší 8 let pod neustálým dohledem, nesmí se ke spotřebiči přibližovat. Tento spotřebič mohou obsluhovat děti starší osmi let a osoby s omezenými fyzickými, smyslovými nebo mentálními schopnostmi nebo osoby nezkušené a neznalé za předpokladu, že mají zajištěný dohled nebo byly poučeny o bezpečném používání spotřebiče a chápou související rizika.
- Pokud použijete čisticí prostředek pro myčky nádobí, doporučujeme ihned poté spustit mycí program s mycím prostředkem, aby nedošlo k žádnému poškození.
- Myčka nádobí je určena k mytí obvyklého kuchyňského náčiní. V myčce se nesmí mýt předměty kontaminované benzínem, nátěry, ocelovými nebo železnými částicemi a korozivními, kyselými nebo zásaditými chemikáliemi.
- V myčce nemyjte předměty z umělé hmoty, pokud nejsou označeny jako vhodné pro mytí v myčce nádobí nebo obdobným způsobem. U předmětů z umělé hmoty, které nejsou označeny jako vhodné pro mytí v myčce, se řiďte doporučeními výrobce.

Instalace

- Tato myčka nádobí musí být před svým uvedením do provozu správně nainstalována a umístěna v souladu s pokyny k instalaci.
- Pokud jste spolu s myčkou neobdrželi pokyny k instalaci, můžete si je objednat u svého autorizovaného servisního pracovníka nebo si je stáhnout z webových stránek společnosti Haier, které jsou uvedeny na zadní straně obalu.
- Instalaci a servis musí provádět vyškolený a odborně způsobilý servisní technik společnosti Haier.
- Pokud dojde k poškození napájecího kabelu, je nutné, aby jej vyměnil vyškolený a kvalifikovaný servisní technik společnosti Haier nebo jiný kvalifikovaný pracovník, aby se předešlo vzniku nebezpečí.
- Ujistěte se, že je myčka nádobí upevněna k sousedním skříňkám pomocí konzol, které jsou součástí dodávky. V opačném případě může být spotřebič nestabilní, a může tak dojít k jeho poškození nebo zranění.
- Myčku nepoužívejte, pokud je poškozená, vadná, částečně rozebraná nebo má chybějící či rozbité součásti včetně poškozeného napájecího kabelu nebo zástrčky.
- V blízkosti myčky neskladujte ani nepoužívejte benzín nebo jiné hořlavé páry a kapaliny.
- Abyste zabránili elektrickému přetížení, myčku připojte k řádně dimenzovanému, chráněnému napájecímu zdroji.
- Ujistěte se, že je napájecí kabel umístěn tak, aby na něj nikdo nešlápl, nezakopl o něj nebo aby nebyl jiným způsobem poškozen či namáhán.
- Myčku nádobí neinstalujte ani neskladujte na místech, kde by byla vystavena teplotám pod bodem mrazu nebo povětrnostním vlivům.
- K připojení myčky ke zdroji napájení nepoužívejte prodlužovací kabel ani přenosné zásuvkové zařízení (např. vícenásobnou zásuvku).

BEZPEČNOST A VAROVÁNÍ

- Tento spotřebič musí být uzemněný. Uzemnění snižuje riziko úrazu elektrickým proudem v případě závady nebo poruchy tím, že poskytuje cestu nejnižšího odporu pro elektrický proud.
- Tento spotřebič je vybaven kabelem s uzemňovacím vodičem a uzemňovací zástrčkou. Zástrčka musí být zapojena do vhodné zásuvky, která je nainstalována a uzemněna v souladu se všemi místními předpisy a vyhláškami. Nesprávné připojení uzemňovacího vodiče může vést ke vzniku nebezpečí úrazu elektrickým proudem. Pokud máte pochybnosti o tom, zda je spotřebič správně uzemněn, obraťte se na kvalifikovaného elektrikáře nebo vyškoleného a odborně způsobilého servisního technika společnosti Haier.
- Zástrčku, která je součástí spotřebiče, neupravujte; v případě, že do zásuvky nebude pasovat, obraťte se na vyškoleného a odborně způsobilého servisního technika společnosti Haier nebo na kvalifikovaného elektrikáře.
- Pokud je myčka nádobí instalována jako trvale připojený spotřebič, musí být tento spotřebič připojen k uzemněnému kovovému, trvale připojenému elektrickému systému nebo musí být s vodiči obvodu veden uzemňovací vodič zařízení a připojen k uzemňovací svorce nebo přívodu zařízení na spotřebiči.

Údržba

- Před každým čištěním nebo údržbou odpojte spotřebič od zdroje napájení.
- Při odpojování spotřebiče zatáhněte za zástrčku, nikoli za napájecí kabel nebo za přípojku kabelu, aby nedošlo k jejich poškození.
- Neprovádějte opravy ani výměny žádných částí spotřebiče ani se nepokoušejte o jakoukoli údržbu, pokud to není výslovně doporučeno v této příručce. Doporučujeme obrátit se na vyškoleného a odborně způsobilého servisního technika společnosti Haier nebo na oddělení péče o zákazníky.
- Podlahu kolem spotřebiče udržujte čistou a suchou, abyste snížili riziko uklouznutí.
- V prostoru kolem spotřebiče/pod spotřebiče zamezte hromadění hořlavého materiálu, například textilního prachu, papíru, hadrů a chemikálií.

PRVNÍ POUŽITÍ

- Ujistěte se, že osoba provádějící instalaci vyplnila „Závěrečný kontrolní seznam“ v pokynech k instalaci.
- Přečtěte si tuto příručku a věnujte zvláštní pozornost části „Bezpečnost a varování“.
- Odstraňte všechny vnitřní a vnější obaly a zodpovědně je zlikvidujte. Předměty, které je možné recyklovat, recyklujte.

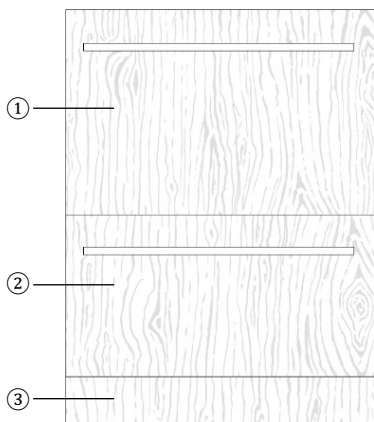

Funkce myčky nádobí

- ① Horní vana
- ② Dolní vana
- ③ Panel na zakrytí prostoru pro nohy

Souhrnné informace o ovládacím panelu

Ovládací panel je umístěn na vnitřní straně dvířek. Otevřením dvířek se myčka automaticky zapne.

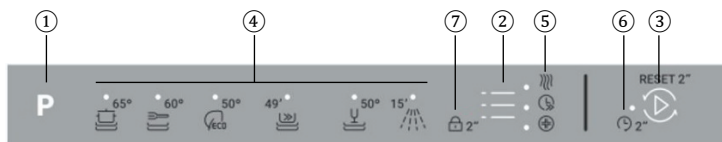

Funkce myčky nádobí

- ① Volič mycího programu
- ② Výběr modifikátoru mytí
- ③ Spuštění
- ④ Indikátory mycího programu
- ⑤ Ukazatele modifikátoru mytí
- ⑥ Ukazatel odloženého spuštění
- ⑦ Ukazatel zámku

PRVNÍ POUŽITÍ

Nádobí

Kombinace vysokých teplot a mycího prostředku v myčce nádobí může způsobit poškození některých předmětů. V případě pochybností se řiďte pokyny výrobce nebo tyto předměty myjte ručně.

Příbory a stříbro

Všechny příbory a stříbro by se měly ihned po použití opláchnout, aby se předešlo ztrátě lesku – doporučuje se cyklus OPLACHU. Stříbro by nemělo přijít do styku s nerezovou ocelí, jejich vzájemné působení může způsobit zabarvení. Odstraňte stříbrné příbory z

Hliník

Mycí prostředek pro myčky může způsobit zmatnění hliníku. Míra změny závisí na kvalitě mycího prostředku a hliníku.

Ostatní kovy

Železo a litina mohou zrezivět a způsobit skvrny na jiných předmětech. Měď, cín a mosaz mají sklon ke vzniku skvrn.

Dřevěné nádobí

Dřevěné náčiní bývá obvykle citlivé na teplo a vodu. Při pravidelném mytí v myčce se může časem poškodit.

Skleněné nádobí

Většinu používaného skleněného nádobí lze bezpečně mýt v myčce. Křišťál a velmi choulostivé a starožitné sklo se může naleptat a získat zakalený vzhled.

Plasty

Některé plasty mohou v horké vodě změnit tvar nebo barvu. Prostudujte si návod k obsluze od výrobce. Plastové nádobí, které lze mýt v myčce nádobí, by mělo být zatíženo, aby se během mytí nepřevrátilo a nenaplnilo vodou nebo nepropadlo spodním košem.

Zdobené nádobí

Většinu malovaného porcelánu lze v myčce bezpečně mýt. Starožitné nádobí, nádobí s malbou na glazuře nebo zlatým lemováním a ručně malovaný porcelán může být na mytí v myčce citlivější.

Lepené nádobí

Určitá lepidla při mytí v myčce změknou nebo se rozpustí.

Tvrdost vody

Tvrdá voda je voda s vysokou koncentrací minerálů, jako je vápník a hořčík. Může mít negativní vliv na výkon myčky a její součásti mohou časem přestat fungovat. Skleněné nádobí umývané v tvrdé vodě se časem zakalí a na nádobí se objeví skvrny nebo bílý povlak. Tvrdost vody se liší podle zeměpisné oblasti.

Pokud žijete v oblasti s tvrdou vodou a vaše myčka nemá vestavěný změkčovač vody, doporučujeme namontovat změkčovač vody do přívodu vody pro domácnost.

Pokud máte tvrdou vodu

- Prostudujte si část „Doporučené množství práškového mycího prostředku“.
- Použijte oplachovací prostředek. Doporučujeme zvýšit nastavení oplachování na hodnotu 5, aby se zlepšil výkon mytí. Podrobnosti naleznete v části „Předvolby“.

Pravidelně nebo kdykoli si všimnete, že se v myčce usazuje vodní kámen, použijte čistící či odstraňovač vodního kamene.

Pokud máte měkkou nebo měkčenou vodu

- Nepoužívejte příliš mnoho mycího prostředku.

DOPORUČENÍ PRO PLNĚNÍ MYČKY

Před šetrným vložením nádobí do šuplíků odstraňte z nádobí všechny zbytky jídla. Při plnění šuplíků dbejte na to, aby byly předměty umístěny tak, aby se voda z rotujícího stříkacího ramene ve spodní části myčky dostala do všech oblastí. V opačném případě se sníží kvalita mytí.

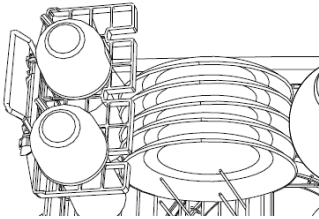

Ujistěte se, že

- Stříkací ramena se mohou volně otáčet.
- Sklo a jiné křehké předměty jsou bezpečně umístěny.
- Všechny otvory nádobí směřují směrem dolů.
- Talíře jsou rovnoměrně rozloženy.
- Všechny ostré předměty jsou bezpečně zajištěny, aby nedošlo ke zranění nebo poškození výrobku.

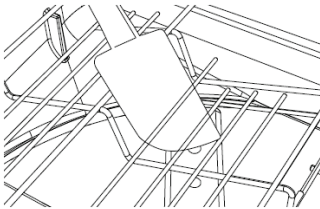

Zamezte





- Přeplnění.
- Jakýmkoli vyčnívajícím částem pod příhrádkami a košem, které by mohly bránit otáčení stříkacích ramen.
- Jakékoli výčnělky v horní části myčky.*
- Blokování přístupu vody k jakýmkoli předmětům na sklopných příhrádkách na šálky.

*maximální výška nádobí pro standardní modely je 280 mm a 310 mm u vysokých modelů

MYCÍ PROGRAMY

Vaše myčka nádobí má řadu mycích programů sestavených tak, aby vyhovovaly vašim potřebám. Výběr nejvhodnějšího cyklu pro každou várku nádobí pomůže zajistit nejlepší výsledek mytí.

Program Eko je nejúčinnějším programem z hlediska kombinované spotřeby energie a vody. Naplnění myčky do kapacity přispěje k úspoře vody a energie. Předmývání nádobí zvýší spotřebu vody a energie a nedoporučuje se. Mytí nádobí myčkou nádobí pro domácnost obvykle spotřebovává méně energie a vody než ruční mytí, pokud se používá podle pokynů výrobce.

| | MYCÍ PROGRAM | DOBA | TEPLOTA | POPIS |
|---|--------------|------|---------|---|
|  | INTENZIVNÍ | 160 | 65° | Silně znečištěné hrnce, pánve a nádobí |
| | UNIVERZÁLNÍ | 150 | 60° | Používejte pro silně zašpiněné nádobí nebo zbytky potravin, které se nechaly přes noc zaschnout |
|  | EKO | 243 | 50° | Pro běžně znečištěné nádobí s optimální spotřebou vody a energie |
|  | RYCHLÝ | 49 | 50° | Lehce znečištěné nádobí |
|  | ŠETRNÉ | 105 | 50° | Lehce znečištěné a tepelně citlivě nádobí |
|  | OPLACH | 15 | | Zabraňuje pachům a zasychání nečistot na nádobí |

Nastavení mycího programu

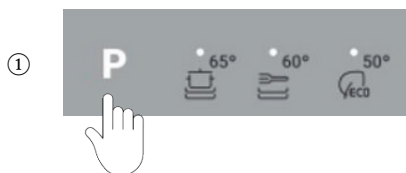

Ujistěte se, že je myčka zapnutá a že byl přidán mycí prostředek.

Stisknutím **P** procházejte dostupné mycí programy. Na displeji se rozsvítí zvolený mycí program.



Stisknutím **RESET 2''** spusťte mytí a zavřete dvířka do 7 sekund.

NÁVOD K OBSLUZE

Pozastavení mytí



Dvakrát zaklepejte na dveře.

Před otevřením dvířek počkejte na tři krátké a jeden dlouhý tón. Vynucené otevření uprostřed cyklu může způsobit poškození nebo zranění.

Pokud není myčka restartována do 7 minut, bude znít přerušovaný tón, dokud nebude restartována.

Obnovení mytí



Chcete-li pokračovat, stiskněte  a zavřete dvířka.

Zrušení mytí



Stiskněte a podržte .

Pokud je v přihrádce voda, vypustí se dříve, než se myčka vypne.

MODIFIKÁTORY MYTÍ

Po nastavení mycího programu můžete zvolit jednu z následujících možností.

Současně lze nastavit pouze jeden modifikátor.

EXTRA DRY

Zvyšuje teplotu závěrečného oplachu a délku fáze sušení.

EXPRESS

Využívá více vody a energie pro rychlejší mytí.

HYGIENA

Zvyšuje teplotu vody během fáze oplachování, aby se provedla dezinfekce.



| MYCÍ PROGRAM | DOBA |
|--------------|-----------------------------|
| INTENZIVNÍ | Extra Dry, Express, hygiena |
| UNIVERZÁLNÍ | Extra Dry, Express, hygiena |
| EKO | n/a |
| RYCHLÝ | Extra Dry |
| ŠETRNÝ | Extra Dry, Express |
| OPLACH | n/a |

Nastavení modifikátoru mytí

①

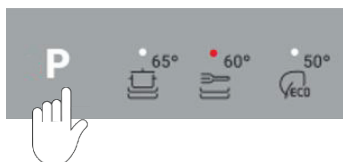

Ujistěte se, že je myčka zapnutá, že byl přidán mycí prostředek a zvolen mycí program.

②

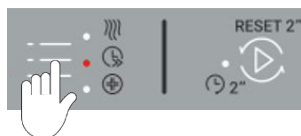

Stisknutím  procházej možnosti modifikátoru mytí. Na displeji se rozsvítí indikátor zvoleného modifikátoru mytí.

Stisknutím  spusťte mytí a zavřete dvířka do 7 sekund.

MODIFIKÁTORY MYTÍ

Program HYGIENA

Viz tabulka na předchozí stránce, kde najdete mycí programy, které mají k dispozici dezinfekci.

Aby proběhla dezinfekce, musí teplota vody dosáhnout 70 °C. Před spuštěním modifikátoru dezinfekce se ujistěte, že jsou všechny předměty v myčce nádoby vhodné pro mytí v myčce.

Pokud dojde k přerušení mytí nebo k vypnutí přívodu vody během programu, nemusí být splněny podmínky ohřevu pro dezinfekci. Je možné, že bude nutné program spustit znovu.

Pokud dezinfekce proběhla bez problémů



Mytí bude ukončeno obvyklým způsobem.

Pokud dezinfekce proběhla bez problémů



Zazní výstraha a po otevření dvířek začne blikat ukazatel HYGIENA.

- ① Zkontrolujte, zda nedošlo k vypnutí přívodu vody nebo k přerušení mycího programu.
- ② Jedním stisknutím a podržením  zastavíte pípání a poté znovu vymažete výstražný kód.
- ③ Obnovte **program HYGIENA** a spusťte cyklus znovu.

Další informace naleznete v části „Kódy poruchy“.

ODLOŽENÉ SPUŠTĚNÍ

ODLOŽENÉ SPUŠTĚNÍ může odložit spuštění mycího programu o 1 až 12 hodin. Na displeji se zobrazí počet hodin do zahájení mycího programu.

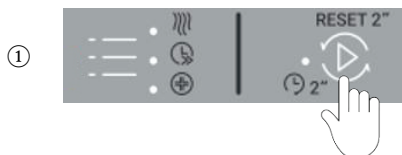

Stisknutím a podržením  nastavíte čas zahájení odložení. Každý tón indikuje 1h odložení.

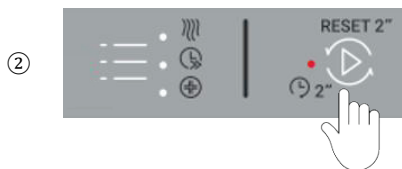



 rozsvítí se a zazní tón, který indikuje každou hodinu odložení. Zavřete dvířka. Mytí se spustí po uplynutí doby odložení.

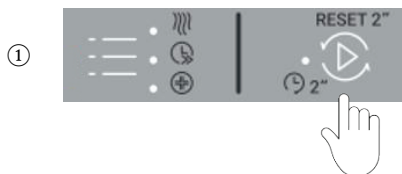

V případě, že uplynulo 12 hodin, myčka opustí režim **ODLOŽENÉHO STARTU**.

Zrušení odloženého spuštění



Otevřete dvířka a pak stiskněte a podržte,  dokud se  neztlumí.



UZAMČENÍ A DĚTSKÁ POJISTKA

Uzamčení

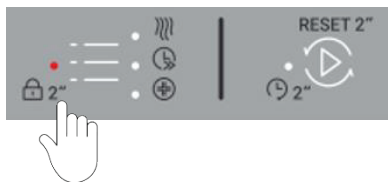
Funkce UZAMČENÍ deaktivuje všechna tlačítka na ovládacím panelu a dveřích pro vybraný šuplík.



Aktivace funkce UZAMČENÍ

Stiskněte a podržte,  dokud neuslyšíte tón a nerozsvítí se .

Dětská pojistka

DĚTSKÁ POJISTKA deaktivuje všechna tlačítka na ovládacím panelu a na dvířkách a uzamkne vybranou přihrádku.

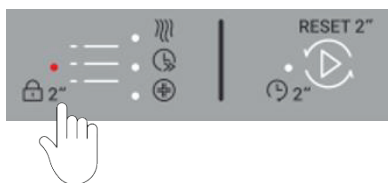

Aktivace funkce DĚTSKÁ POJISTKA

Stiskněte a podržte,  dokud neuslyšíte dva tóny a  nerozsvítí se.

Zrušení uzamčení nebo dětské pojistky

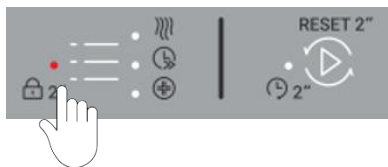

Pokud jsou dvířka otevřená

Stiskněte a podržte,  dokud  se neztlumí.

Pokud jsou dvířka zavřená

Třikrát zaklepejte na dvířka.

MYCÍ PROSTŘEDEK

VAROVÁNÍ: Mycí prostředky pro myčky jsou silně zásadité. V případě spolknutí mohou být velmi nebezpečné. Pokud je myčka otevřená, vyhýbejte se kontaktu s kůží a očima a zamezte přístupu dětí a nezpůsobilých osob k myčce. Po každém mytí zkontrolujte, zda je dávkovač práškového mycího prostředku prázdný.

Nevhodné mycí prostředky

Následující typy mycích prostředků nejsou k mytí v myčce vhodné a mohou myčku poškodit nebo vést k nutnosti servisu, na který se nevztahuje záruka:

- Tekuté mycí prostředky
- Mýdla
- Mycí prostředky
- Dezinfekční prostředky
- Tekuté prostředky na mytí rukou

Použití práškového mycího prostředku

Použijte značení, které vám pomůže měřit správné množství. Nevkládejte tablety nebo sáčky do dávkovače. Množství práškového mycího prostředku je uvedeno v následující tabulce „Doporučené množství práškového mycího prostředku“ a v pokynech výrobce mycího prostředku. Pro **OPLACH** není potřeba žádný prostředek.

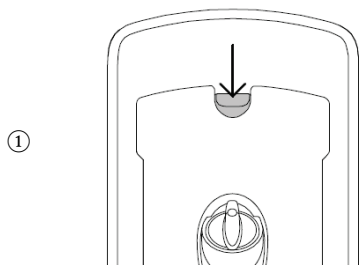

Stisknutím západky smerom dolú otvorte dávkovač. Zkontrolujte, zda je dávkovač prázdný a suchý.

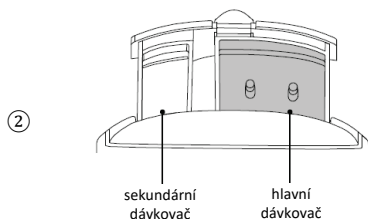

Přidejte mycí prostředek a zavřete dávkovač, dokud nezaklapne.

Mycí prostředek se bude během mycího programu automaticky vypouštět do prostoru myčky.

Při mytí silně znečištěného nádobí v tvrdé vodě je možné, že budete potřebovat větší množství mycího prostředku. Prostudujte si část „Doporučené množství práškového mycího prostředku“.

MYCÍ PROSTŘEDEK

Používání pevných tablet nebo kapslí

Použití tablet by mohlo zlepšit mycí výkon v oblastech s tvrdou vodou. Řiďte se pokyny výrobce. Některé tablety nebo kapsle nemusí být vhodné pro všechny mycí programy.

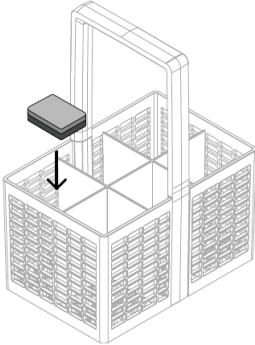

Umístěte do koše na příbory

Umístěte tabletu nebo kapsli do koše na příbory a zajistěte, aby nepřišel do přímého kontaktu s nádobím nebo příbory.

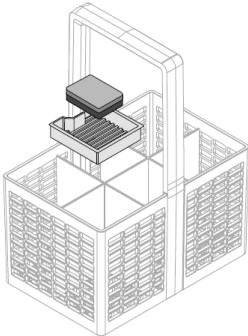

Umístěte na zásobník na tablety

Tabletu nebo kapsli umístěte na zásobník na tablety v koši na příbory tak, aby nepřišel do přímého kontaktu s nádobím nebo příbory.

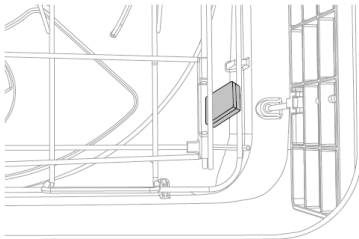

Umístěte přímo do vany myčky

Umístěte tabletu nebo kapsli mezi postranní přihrádky, jak je znázorněno na obrázku. Nepokládejte na dno šuplíku, protože by to mohlo narušit otáčení stříkacího ramene a ovlivnit mycí výkon.

MYCÍ PROSTŘEDEK

Doporučené množství práškového mycího prostředku

- Pomocí níže uvedené tabulky určíte optimální množství práškového mycího prostředku pro každý mycí program.
- Pokud je ve vaší lokalitě tvrdá voda, budete pravděpodobně potřebovat větší množství mycího prostředku. Další informace naleznete v části „Tvrdost vody“



| MYCÍ PROGRAM | MNOŽSTVÍ MYCÍHO PROSTŘEDKU V PŘIHRÁDCE |
|--------------|--|
| INTENZIVNÍ | 2/3 |
| UNIVERZÁLNÍ | 2/3 |
| EKO | 2/3 |
| RYCHLÝ | 1/3 |
| ŠETRNÉ | 1/3 |
| OPLACH | n/a |

OPLACHOVACÍ PROSTŘEDEK

Oplachovací prostředek zajišťuje finální vzhled skla nádobí beze šmouh a zabraňuje matnění kovu. Abyste dosáhli optimálních výsledků sušení, doporučujeme pravidelně používat tekutý oplachovací prostředek. Během výdeje může být slyšet pulzující zvuk, to je normální.

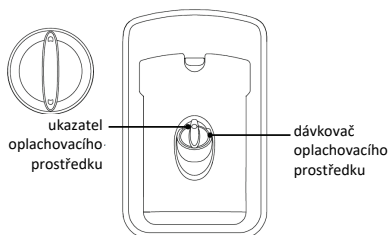

Dávkovač oplachovacího prostředku se nachází na vnitřní straně zásuvky pod dávkovačem pracího prostředku. Pojme přibližně 50 ml oplachového prostředku.

Kolik oplachovacího prostředku použít

Množství oplachovacího prostředku dávkovaného při každém mytí může být potřeba upravit tak, aby vyhovovalo stavu vaší vody. Pokyny naleznete v části „Předvolby“ a „Změkčovač vody“.

Kdy doplnit oplachovací prostředek

- Pokud ukazatel svítí nebo bliká jasně červeně, doplňte oplachovací prostředek.
- Pokud ukazatel svítí nebo bliká slabě nebo vůbec, nemusíte jej doplňovat — pro praní je k dispozici dostatek prostředku.

Při použití světlejších oplachovacích prostředků nemusí ukazatel svítit tak výrazně jako při použití tmavších oplachovacích prostředků.

OPLACHOVACÍ PROSTŘEDEK

Jak doplnit oplachovací prostředek

①

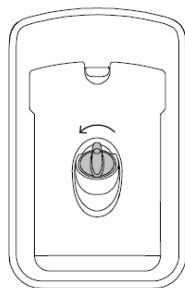

Otočte zástrčku proti směru hodinových ručiček a vyjměte ji.

②

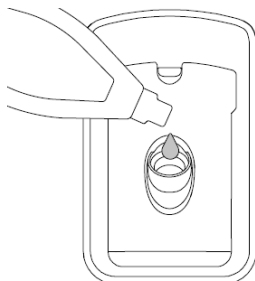

Do otvoru nalijte oplachovací prostředek a dbejte na to, aby se do šuplíku nic nevyliilo.

Případné rozlití je nutné setřít. Pokud to není zajištěno, rozlitý oplachovací prostředek způsobí nadměrné napěnění, které může vést k nutnosti servisního zásahu, na který se nevztahuje záruka.

③

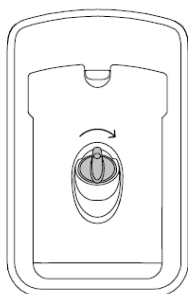

Znovu nasadte zástrčku a otáčejte ji po směru hodinových ručiček, dokud nebude zajištěna.

Ujistěte se, že je zástrčka pevně uzavřena s rukojetí ve svislé poloze.

ZMĚKČOVAČ VODY

Zásobník soli musí být vždy naplněn granulovanou solí určenou pro změkčení vody v myčce. Nedoporučujeme používat kuchyňskou sůl, jako je kuchyňská sůl, kamenná sůl nebo krystalickou sůl protože mohou obsahovat nečistoty, které poškodí změkčovač vody. Do zásobníku soli nepřidávejte mycí prostředek ani leštidlo. To způsobí škodu.

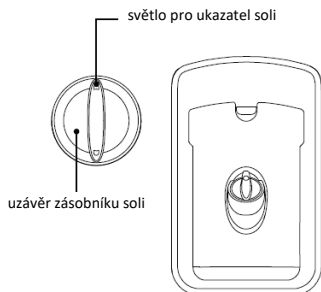

Zásobník soli je umístěn na vnitřní straně dvířek vedle dávkovače mycího prostředku. Pojme až přibližně 350 g soli (skutečná kapacita se bude lišit v závislosti na značce a velikosti zrna použité soli).

Dvojitě modely: každá přihrádka má samostatnou nádrž na sůl.

Doporučení podle tvrdosti vody

- Pomocí níže uvedené tabulky určete optimální nastavení tvrdosti vody. Pomoci vám může místní vodárenská společnost.
- Pokud máte nainstalovaný změkčovač vody pro domácnost, použijte nastavení doporučené pro vodu s tvrdostí pod 100 ppm/6 gpg, bez ohledu na tvrdost vody ve vaší oblasti.
- Pokud je tvrdost vaší vody vyšší než 625 ppm/36 gpg, mycí výkon vaší myčky se časem sníží. Nastavení oplachovacího prostředku by mělo být na 5.

| NASTAVENÍ | STUPNICE TVRDOSTI VODY | | | | | |
|-----------|------------------------|-------|-----------|-------|-------------|---------|
| | PPM* | GPG** | °DH | °FH | °E / °CLARK | MMOL/L |
| 0 | 0-100 | 0-6 | 0-5.6 | 0-10 | 0-7 | 0-0.1 |
| 1 | 100-250 | 6-14 | 5.6-14 | 10-25 | 7-17.5 | 0.1-2.5 |
| 2 | 250-350 | 14-20 | 14-19.6 | 25-35 | 17.5-24.5 | 2.5-3.5 |
| 3 | 350-450 | 20-26 | 19.6-25.2 | 35-45 | 24.5-31.5 | 3.5-4.5 |
| 4 | 450-550 | 26-32 | 25.2-30.8 | 45-55 | 31.5-38.5 | 4.5-5.5 |
| 5 | 550-625 | 32-36 | 30.8-35 | 55-62 | 38.5-43.8 | 5.5-6.2 |

ZMĚKČOVAČ VODY

Použití zásobníku soli

Můžete slyšet nějaké zvuky, když je změkčovač vody v provozu, to je normální.

①

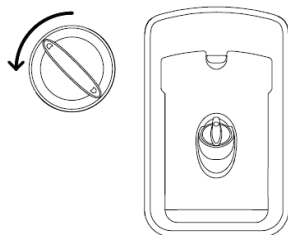

Otočte uzávěr proti směru hodinových ručiček a sejměte jej.

②

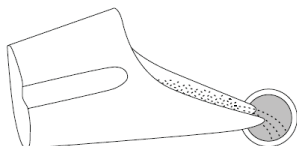

Vložte sůl do nádoby na sůl a opatrně nalijte do zásobníku.

Při plnění zásobníku soli můžete zaznamenat únik vody kvůli přetečení změkčovače vody. To je normální.

③

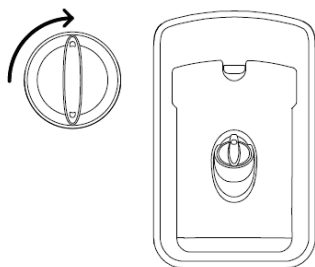

Znovu nasadte víčko a otáčejte jím ve směru hodinových ručiček, dokud nebude zajištěn.

Pokud nádobí nemyjete ihned po naplnění zásobníku soli, doporučujeme provést cyklus OPLACHU, abyste odstranili veškerou slanou vodu nebo rozlité granule.

Kdy doplnit zásobník soli

Pokud je ukazatel soli červený, musí být zásobník soli doplněn. Pokud je ukazatel soli černý, je v zásobníku dostatek soli.

PŘEDVOLBY

Před zahájením mycího cyklu můžete upravit libovolné nastavení níže uvedených možností.

Oplachovací prostředek

Reguluje množství dávkovaného oplachovacího prostředku. Podrobnosti naleznete v části „Oplachovací prostředek“.

Změkčovač vody

Podrobnosti naleznete v části „Změkčovač vody“.













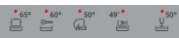

Automatické zapnutí*

Myčka nádobí je nastavena tak, aby se automaticky zapnula na 30 sekund po otevření zásuvky. Tuto funkci lze vypnout.

Automatický zámek

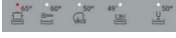
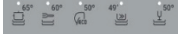
Umožňuje automatické uzamčení dvířek 30 sekund po jejich zavření. Upravuje nastavení tónů. Při nastavení na **VYPNUTO** budou všechny tóny ztlumeny s výjimkou upozornění na poruchu.

Zobrazení nastavení

| MOŽNOST | ZOBRAZENÍ | NASTAVENÍ |
|------------------------|---|---|
| Oplachovací prostředek |  | Vypnuto  Max: 5  |
| Změkčovač vody |  | Vypnuto  Max: 5  |
| Automatické zapnutí* |  | Zapnuto  Vypnuto  |
| Automatický zámek |  | Zapnuto  Vypnuto  |
| Tóny |  | Zapnuto  Vypnuto  |

*vhodné jako možnost Sabbath

PŘEDVOLBY

Změny nastavení

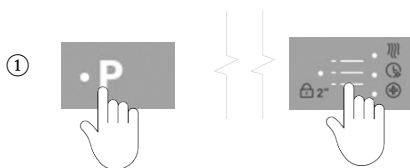

Ujistěte se, že neprobíhá žádný program, a poté otevřete dvířka.

Stiskněte a společně podržte tlačítka **P** a  po dobu 4 vteřin.

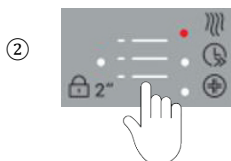



Stisknutím  procházejte dostupné možnosti.

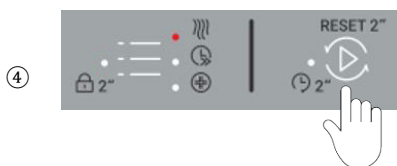

Stiskněte **P** pro změnu nastavení v rámci možnosti. Ukazatele mycího programu zobrazí, které nastavení je zvoleno.



Stisknutím  uložíte nové nastavení a opustíte nabídku předvoleb. Pokud budete chtít nabídku opustit, kdykoli stiskněte a podržte tlačítko  pro zrušení.

Pouze dvojité modely

Ke změně nastavení můžete použít kteroukoli přihrádku. Změna nastavení jedné vany nastaví vaše preference pro obě přihrádky.

FUNKCE PŘIHRÁDEK

Koš na příbory

Abyste snížili riziko zranění, doporučujeme vkládat nože a ostré nádoby s rukojeťmi směřujícími nahoru. V každé části promíchejte lžice, nože a vidličky, aby se příbory nespojovaly a aby voda volně cirkulovala. Nedotýkejte se stříbrných příborů z nerezové oceli, aby nedošlo k jejich potřisnění.

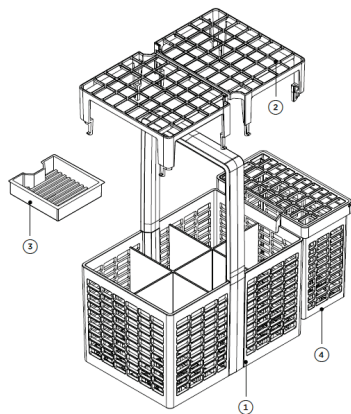

Vlastnosti a příslušenství koše na příbory

- ① Koš na příbory
- ② Vyjímatelná oddělovací mřížka
- ③ Odnímatelný zásobník na tablety
- ④ Odnímatelný kontejner na drobné předměty

Příslušenství koše na příbory

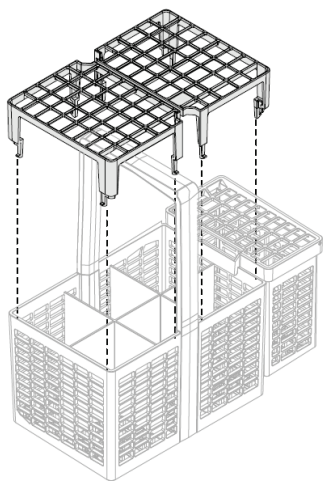

Vyjímatelná oddělovací mřížka

Pomocí oddělovací mřížky oddělte příbory a zabraňte jejich vzájemnému spojování. Mřížka se připevní na horní část koše na příbory.

FUNKCE PŘIHRÁDEK

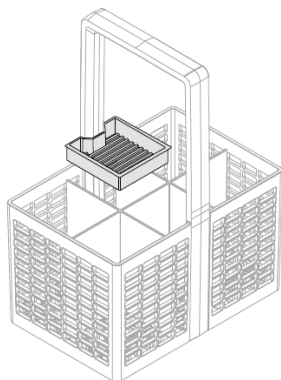

Odnímatelný zásobník na tablety

Pokud používáte tablety do myčky nádobí nebo gelové kapsle, umístěte je na odnímatelný zásobník na tablety. Ujistěte se, že tablety nejsou v přímém kontaktu s nádobím nebo příbory.

Další informace naleznete v části „Mycí prostředek“.

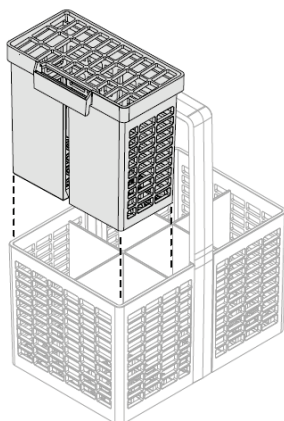

Odnímatelný kontejner na drobné předměty

Malé, lehké předměty, jako jsou dudlíky na dětské láhve, jsou nejlépe umístěny do nádoby na malé předměty, aby se zabránilo jejich přesunu během mytí. Kontejner lze připnout na stranu koše na příbory, do koše na příbory nebo umístit do jiné přihrádky.

Pokud přemístíte nádobu na jiné místo, zajistěte, aby voda ze stříkacího ramene měla stále přístup k předmětům v nádobě a kolem ní. Pokud je položen naplocho, ujistěte se, že pevná plastová strana směřuje nahoru.

FUNKCE PŘIHRÁDEK

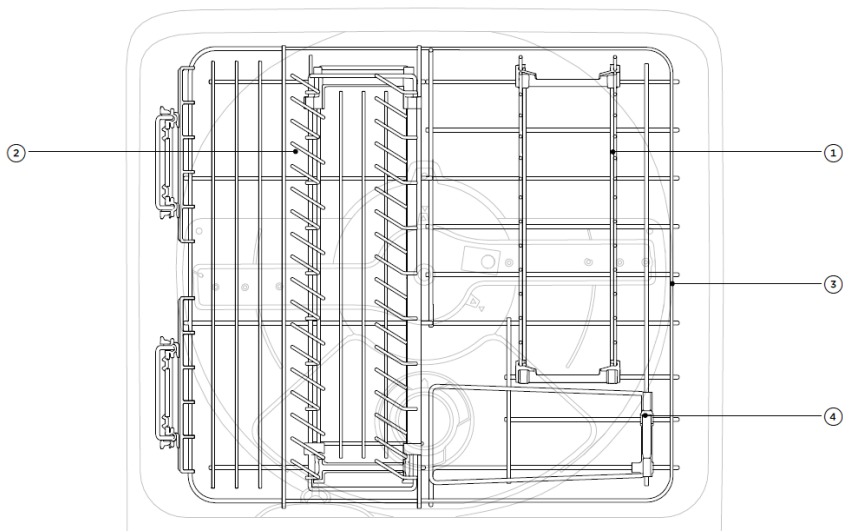

Funkce přihrádek

- ① Sklopný stojan na nože
- ② Nastavitelný stojan na nože
- ③ Základní stojan

- ④ Dveře pasti

Není znázorněno: skládací přihrádky na šálky, stojan na nůž, podpěry pro sklenice

Sklopné přihrádky

Každou přihrádku na šálky lze nezávisle sklopit a vytvořit tak více prostoru a lze je také nastavit výškově.

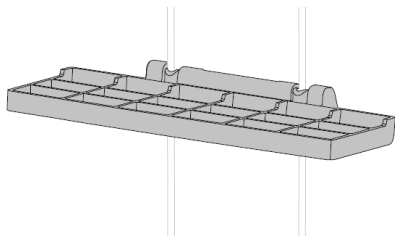

Nastavení výšky

- ① Sklopením odemknete dvířka.
- ② Posunutím nahoru nebo dolů můžete nastavit výšku podle potřeby.
- ③ Sklopením zpět dolů je opět zajistíte.

FUNKCE PŘIHRÁDEK

Držák na nůž

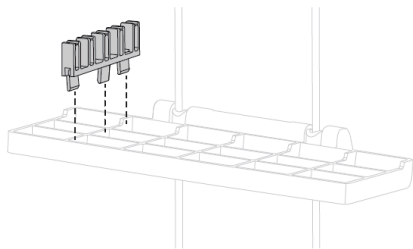

Připevňuje se na nastavitelné stojany a podporuje nože a další nádoby během mytí.
Vždy dbejte na to, aby ostří nožů směřovalo dolů.

Podpěry pro sklenice

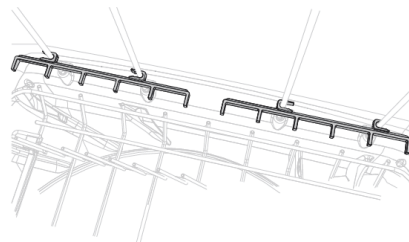

Tyto odnímatelné držáky poskytují v případě potřeby dodatečnou stabilitu.

Sklopný stojan na nože

Sklopné hroty lze v případě potřeby vyjmout, doporučujeme však hroty spíše sklopit než vyjmout, pokud je potřeba více místa.

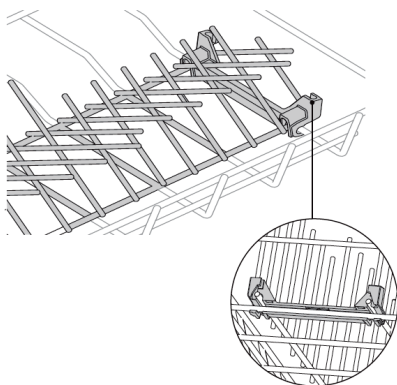

Pro vyjmutí

- ① Přeložte hroty směrem dolů k sobě.
- ② Pevným tahem směrem k sobě odepněte stojan na obou koncích.

Pro nahrazení

- ① Klipy zarovnejte se základním stojanem.
- ② Pevně zatlačte, abyste zacvakli stojan na místo.

FUNKCE PŘIHRÁDEK

Nastavitelný stojan na nože

Tento stojan je navržen tak, aby se vešel do hlubokých misek nebo malých talířů nastavením rozteče radliček.

Postup úpravy rozestupů

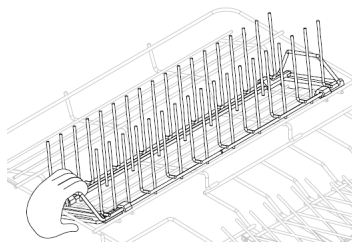

Posuňte hroty dopředu nebo dozadu zatlačením nebo zatažením přední rukojeti.

Pro vyjmutí

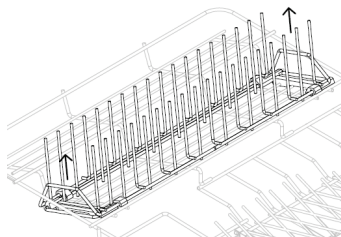

Uchopte přední a zadní rukojeti a vytáhněte pro odepnutí.

Pro nahrazení

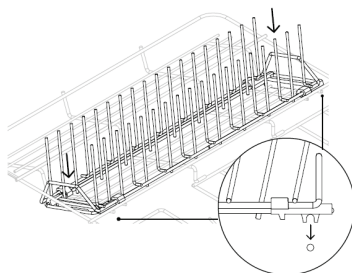

Vyrovnejte přední a zadní svorky se základním stojanem a připevněte je na místo.

ÚDRŽBA

Před jakýmkoli čištěním nebo údržbou odpojte myčku od zdroje napájení a počkejte, až dojde ke snížení její teploty.

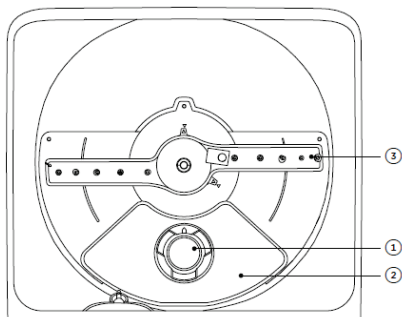

Vlastnosti vany

- ① Odtokový filtr
- ② Filtrační deska
- ③ Stříkací ramena

Čištění povrchů

Povrchy otřete vlhkým hadříkem a osušte je hadříkem, který nepouští vlákna.

Nedoporučujeme používat následující čisticí prostředky, protože mohou poškodit povrch:

- Drátěnky z plastu nebo nerezové oceli
- Abrazivní prostředky, rozpouštědla, čisticí prostředky pro domácnosti
- Kyselé nebo zásadité čisticí prostředky
- Tekuté prostředky na mytí rukou nebo mýdlo
- Čisticí prostředky nebo leštidla na nerezovou ocel
- Mycí nebo dezinfekční prostředky

Čištění odtokového filtru, stříkacího ramene a filtrační desky

Odtokový filtr a filtrační desku každé přihrádky doporučujeme vyjmout a vyčistit jednou za měsíc nebo vždy, když se na nich objeví částechky potravin. Stříkací ramena by při běžném používání měla vyžadovat méně časté čištění. Stříkací rameno lze protřepat, aby se odstranil cizí materiál, vyčistit v horké vodě a poté opláchnout v čisté vodě.

Myčku nádobí používejte pouze se správně nasazenou filtrační deskou, odtokovým filtrem a stříkacím ramenem. Doporučujeme, abyste myčku nádobí používali vždy s nasazeným pravým skládacím stojanem.

Pokud je použit prostředek na čištění/odstranění vodního kamene, je třeba ihned poté spustit mycí program s mycím prostředkem, aby nedošlo k poškození myčky.

Delší období nepoužívání myčky

Pokud nebudete myčku delší dobu používat, doporučujeme vypnout napájení a přívod vody a nechat ji vyčištěnou, prázdnou a polootevřenou.

Pokud myčku používáte po delší době nečinnosti poprvé, doporučujeme do ní před použitím nalít 3 šálky vody. Díky tomu se lépe promažou součásti, které mohly během doby nepoužívání vyschnout.

ÚDRŽBA

Pro snadný přístup k odtokovému filtru a filtrační desce lze základní stojan demontovat zvednutím ze zadní strany. Případně vyjměte přihrádku na příbory, zvedněte záchytná dvířka a vyjměte pevný stojan na hroty. Podrobnosti naleznete v části „Funkce přihrádek“.

Demontáž a čištění odtokového filtru

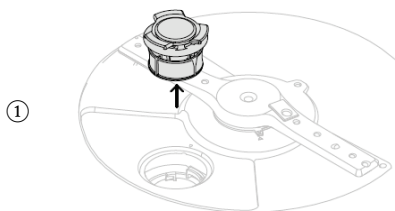

Otočte odtokovým filtrem proti směru hodinových ručiček a zvednutím jej vyjměte.

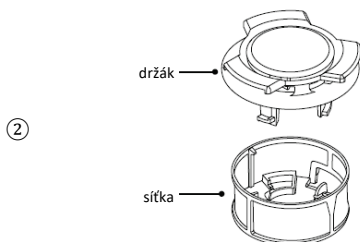

Oddělte držák a síťku stisknutím jedné strany sítky a tažením.

Nepokoušejte se odstranit síťku tím, že sevřete obě strany, protože by to mohlo způsobit poškození.

Vyčistěte horkou vodou a důkladně opláchněte.

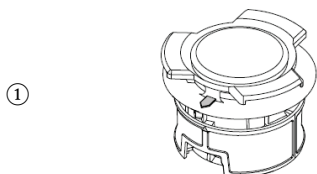

Odtokovou filtrační síťku nacvakněte zpět na držák a otáčejte s ní, dokud se šípky na síťce a držáku nesrovnají.

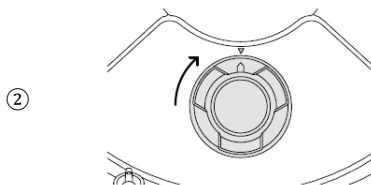

Zatlačte odtokový filtr zpět na dno vany a otáčejte jím ve směru hodinových ručiček, dokud se šípky na filtru a dně šuplíku nesrovnají.

ÚDRŽBA

Vyjmutí a čištění odtokové filtrační desky

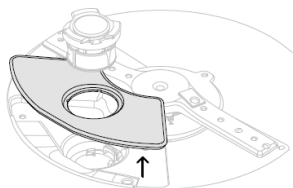

Po vyjmutí odtokového filtru opatrně pohněte odtokovou filtrační deskou směrem nahoru a ven. Vyčistěte horkou vodou a důkladně opláchněte.

Montáž odtokové filtrační desky

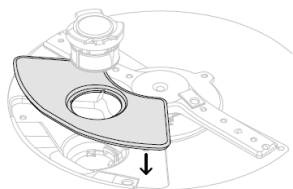

Zatlačte odtokovou filtrační deskou zpět na vanu a ujistěte se, že ve výklenku nejsou žádné částice.

Demontáž a čištění stříkacího ramene

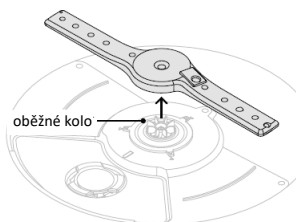

Vyndejte stříkací rameno z oběžného kola. Protřepejte, aby se uvolněné částice uvolnily, opláchněte pod tekoucí vodou a otřete vlhkým hadříkem.

Montáž stříkacího ramene

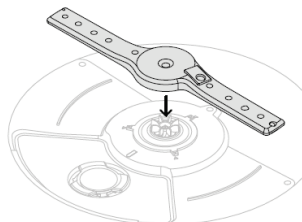

Umístěte stříkací rameno na oběžné kolo. Při opětovném nasazení se ujistěte, že se rameno může volně otáčet.

ÚDRŽBA

Zazimování (chladné prostředí)

Pokud je myčka nainstalována v chladném prostředí, kde teploty klesají pod nulu, doporučujeme ji zazimovat.

①

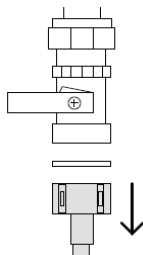

Vypněte přívod vody.

Odpojte vypouštěcí hadice od odtokového potrubí dřezu a přívodní potrubí vody od vodovodního ventilu.

②

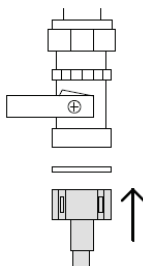

Vypusťte vodu z hadic, přívodního potrubí a vodovodního ventilu a zachyťte ji do kbelíku nebo jiné nádoby.

Znovu připojte přívodní potrubí k vodovodnímu ventilu a hadice k odtokovému potrubí dřezu.

③

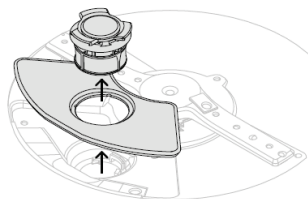

Vyjměte odtokový filtr a filtrační desku ze spodní části šuplíku. Před vyjmutím odstraňte houbou ze spodní části zbývající vodu.



ŘEŠENÍ PROBLÉMU

| PROBLÉM | MOŽNÉ PŘÍČINY | CO DĚLAT |
|----------------|--|--|
| Špinavé nádobí | Nevhodně zvolený mycí program pro danou dávku nádobí. | Zvolte vhodný mycí program pro danou dávku nádobí. Prostudujte si část „Mycí programy“. |
| | Stříkací rameno se neotáčí. | Ujistěte se, že dráže stříkacího ramene nebrání žádné předměty. Ujistěte se, že je stříkací rameno správně namontováno a může se volně otáčet. |
| | Šuplík je nesprávně vložen. | Prostudujte si část „Doporučení při plnění myčky“. |
| | Filtrační deska nebo filtr jsou nesprávně vloženy. | Prostudujte si část „Údržba“. |
| | Filtrační deska nebo filtr jsou blokovány. | Vyčistěte filtrační desku a odtokový filtr. Prostudujte si část „Údržba“. |
| | Mycí prostředek vložte do nesprávné přihrádky dávkovače. | Mycí prostředek musí být umístěn do velké přihrádky. Viz „Mycí prostředek“. |
| | Nesprávné použití mycího prostředku. | Přečtěte si část „Mycí prostředky“ nebo se podívejte do návodu výrobce mycího prostředku. |
| | Zbytky jídla na nádobí. | Před naložením do seškrábněte z nádobí všechny zbytky jídla. |
| | Otvory stříkacích ramen jsou ucpané. | Vyčistěte stříkací rameno. |
| | Otáčení stříkacího ramene je blokováno. | Odstraňte všechny výčnělky pod stojanem a zajistěte, aby se stříkací rameno mohlo volně otáčet. |
| Tvrdá voda | Tvrdá voda. | Zvyšte nastavení oplachovacího prostředku a množství použitého mycího prostředku. Viz „Tvrdomost vody“. |
| | | Zvyšte nastavení oplachovacího prostředku a množství mycího prostředku. Viz „Tvrdomost vody“. |

ŘEŠENÍ PROBLÉMU

| PROBLÉM | MOŽNÉ PŘÍČINY | CO DĚLAT |
|--|--|--|
| Pěnění | <p>Nesprávné použití mycího prostředku.</p> <p>Zbytky vajec na talířích.</p> <p>Příliš vysoké nastavení oplachovacího prostředku.</p> <p>Zástrčka dávkovače oplachovacího prostředku není správně uzavřena.</p> | <p>Viz „Mycí prostředek“.</p> <p>Před naložením opláchněte zbytky vajec.</p> <p>Snižte nastavení oplachovacího prostředku.</p> <p>Ujistěte se, že je zástrčka pevně uzavřena s rukojetí ve svislé poloze. Prostudujte si část „Oplachovací prostředky“.</p> |
| Tvrdá voda | <p>Vypouštěcí hadice odpojena od odpadní trubice.</p> <p>Přívodní hadice vody není správně připojena.</p> <p>Jiná neutěsněná místa.</p> <p>Zástrčka dávkovače oplachovacího prostředku není správně uzavřena</p> | <p>Připojte vypouštěcí hadici k odpadní trubice.</p> <p>Ujistěte se, že je přívodní hadice bezpečně připojena.</p> <p>Vypněte vodu a napájecí zdroje myčky. Zavolejte na oddělení péče o zákazníky nebo do autorizovaného servisního střediska.</p> <p>Ujistěte se, že je zástrčka pevně uzavřena s rukojetí ve svislé poloze. Prostudujte si část „Oplachovací prostředky“.</p> |
| Zaklepáním na dveře se mycí cyklus nezastaví | <p>Senzor pro zastavení zaklepáním je nesprávně nainstalován nebo kalibrovan.</p> | <p>Kontaktujte oddělení péče o zákazníky.</p> |
| Myčka nádobí se samovolně zastavuje | <p>Senzor pro zastavení zaklepáním považuje nárazy a úderý za klepání.</p> | <p>Kontaktujte oddělení péče o zákazníky.</p> |
| Dvířka se neotevřou (žádné tóny nebo probíhající praní) | <p>DĚTSKÁ POJISTKA je zapnutá.</p> <p>Automatické zamknutí zavřených příhrádek je zapnuté.</p> | <p>Vypněte DĚTSKOU POJISTKU. Viz „Uzamčení & Dětská pojistka“.</p> <p>Zaklepte jednou na dveře a otevřete šuplíky do 30 sekund.</p> |
| Výpadek proudu během mycího programu | <p>Výpadek proudu ve vaší domácnosti nebo oblasti.</p> | <p>Počkejte na obnovení napájení, program se znovu spustí do stejné fáze mycího programu.</p> |
| Blikající ukazatele modifikátoru mytí | <p>Došlo k poruše.</p> | <p>Viz „Kódy poruchy“.</p> |
| Přerušované pípání | <p>Myčka je pozastavena.</p> | <p>Otevřete zásuvku a stisknutím  a zavřením šuplíku pokračujte v programu.</p> |

ŘEŠENÍ PROBLÉMU

| PROBLÉM | MOŽNÉ PŘÍČINY | CO DĚLAT |
|---|---|---|
| Myčka nádobí se nechce spustit | Není připojen zdroj napájení. Dvířka nejsou správně uzavřena. Funkce UZAMČENÍ nebo DĚTSKÁ POJISTKA je zapnutá. Cyklus nebyl spuštěn. Mezi stisknutím tlačítka  a zavřením dvířek uplynulo příliš mnoho času Myčka je v demo režimu. | Připojte napájecí zdroj. Ujistěte se, že jsou dvířka pevně uzavřena. Vypněte funkci UZAMČENÍ nebo DĚTSKÁ POJISTKA . Stiskněte tlačítko  . |
| Hluk ventilátoru po ukončení mycího programu | To je normální. Ventilátor pokračuje v chodu, aby pomohl se sušením. | Ventilátor se automaticky zastaví po uplynutí nastaveného času nebo při otevření dvířek. Po opětovném zavření dvířek může ventilátor pokračovat. |
| Hluk ventilátoru se spustí, když zavřu dvířka i když jsem nezačal nové praní | To je normální. V některých případech se ventilátor spustí, když jsou dvířka uzavřena po nastavenou dobu po ukončení programu. | Není potřeba žádný zásah. Po uplynutí nastaveného času se ventilátor automaticky zastaví. |
| Není vydáván žádný práškový mycí prostředek | Dávkovač mycího prostředku byl při plnění mokry. | Před přidáním mycího prostředku vyčistěte dávkovač a ujistěte se, že je suchý. Viz „Mycí prostředek“. |
| Mytí se zdá být dokončeno, ale dvířka se nedají otevřít | Mycí program stále probíhá. Je v klidné fázi, která je potřebná pro optimální výkon. | Není potřeba žádný zásah. Po skončení tiché fáze se program přepne do hlasitější fáze. |
| Kaluž vody na vnitřním okraji příhrádek po mytí | To je normální kondenzace. | Otřete dosucha. |
| Voda pod filtrem | To je normální. | Není potřeba žádný zásah. |
| Přebytečná voda v příhrádce | Vypouštěcí hadice ohnutá. Ucpané filtry. | Narovnejte vypouštěcí hadici(hadice). Prostudujte si část „Údržba“. |

ŘEŠENÍ PROBLÉMŮ

| PROBLÉM | MOŽNÉ PŘÍČINY | CO DĚLAT |
|--------------------------------|--|--|
| Stopy vody na nádobí | Oplachovací prostředek vyčerpán. | Jak doplňovat dávkovač oplachovacího prostředku. |
| | Příliš nízké nastavení oplachovacího prostředku. | Zvyšte/zapněte nastavení oplachovacího prostředku. |
| | Myčka je přetížená nebo nesprávně naplněná. | Prostudujte si část „Doporučení při plnění myčky“. |
| Interiér šuplíku je znečištěný | Některé potraviny mohou způsobit skvrny na vnitřní straně šuplíku. | Před vložením do přihrádek nádobí předem opláchněte. Případně použijte program OPLACH po přidání nádobí, který může minimalizovat skvrny. |

KÓDY PORUCH

Jak zjistím, zda se jedná o poruchu?

Vaše myčka nádobí bude nepřetržitě pípat a ukazatele na ovládacím panelu se rozsvítí a budou blikat. Existují dva typy kódů poruchy — „F“ a „A“.

- Pokud ukazatele modifikátoru mytí a zámku blikají, jedná se o poruchu „F“.
- Pokud blikají pouze ukazatele modifikátoru mytí, jedná se o poruchu „A“.
- Při poruchách F i A se rozsvítí také jeden nebo více ukazatelů mycího programu.

Pouze dvojité modely

- V jednom nebo obou šuplících se může vyskytnout porucha a kódy poruchy se mohou v každé z nich lišit.
- Pokud dojde k poruše pouze v jednom šuplíku, můžete stále používat druhý šuplík.

Oprava poruchy

Nejprve se pokuste problém vyřešit a kód zrušit podle kroků v následujících tabulkách. Pokud problém přetrvává:

- ① Zaznamenejte si kód poruchy.
- ② Kontaktujte oddělení péče o zákazníky a požádejte o podporu nebo o návštěvu servisního technika. Kontaktní údaje naleznete v brožuře Servis a záruka.

Kódy poruchy „F“

Porucha může být odstraněna resetováním myčky nádobí, postupujte podle následujících kroků. Když blikající indikátory zmizí, porucha byla resetována a můžete pokračovat v používání naší myčky nádobí.

ZOBRAZENÍ

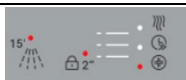



Mycí program + zámek + jeden nebo více modifikátorů

MOŽNÉ PŘÍČINY

Porucha na přihrádce









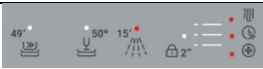

CO DĚLAT

- ① Stiskněte tlačítko  pro zastavení pípání a pak znovu pro vypnutí myčky nádobí.
 - ② Počkejte chvíli. Opětovným stisknutím  myčku znovu zapnete.
-

KÓDY PORUCH

Kódy poruchy „A“

Chcete-li se pokusit problém vyřešit, postupujte podle následujících kroků.

| ZOBRAZENÍ | MOŽNÉ PŘÍČINY | CO DĚLAT |
|--|---|--|
|  <p>OPLACH + všechny modifikátory</p> | A1: Porucha přívodu vody. | <ol style="list-style-type: none">1 Ujistěte se, že je přívod vody zapnutý.2 Stiskněte  jednou pro zastavení pípání a pak znovu pro odstranění poruchy.3 Stisknutím  obnovíte mycí program. |
|  <p>ŠETRNÉ, OPLACH + všechny modifikátory</p> | A3: Příhrádka se nemůže vypustit. Vypouštěcí hadice může být zablokována nebo zalomena nebo může být zablokováno připojení k vypouštěcí trubce. | <ol style="list-style-type: none">1 Ujistěte se, že vypouštěcí hadice a připojení k potrubí nejsou blokovány.2 Stiskněte  jednou pro zastavení pípání a pak znovu pro odstranění poruchy.3 Stisknutím  obnovíte mycí program. |
|  <p>RYCHLÉ, ŠETRNÉ + všechny modifikátory</p> | A6: Uvolnilo se stříkácí rameno nebo vypadlo z upevnění, nebo je tlak vody příliš nízký, případně se jedná o kombinaci nízkého tlaku vody a nadměrného pění. | <ol style="list-style-type: none">1 Otevřete myčku a zkontrolujte stříkácí rameno.2 Pokud se stříkácí rameno uvolnilo nebo se vypadlo z upevnění, znovu jej namontujte. Zkontrolujte, zda je rameno pevně nasazeno a zda se volně otáčí. Prostudujte si část „Údržba“.3 Stiskněte  jednou pro zastavení pípání a pak znovu pro odstranění poruchy.4 Stisknutím  obnovíte mycí program. |
|  <p>RYCHLÉ, ŠETRNÉ + OPLACH + všechny modifikátory</p> | A7: Program automatické obnovy — Myčka zjistila přebytečnou pěnu v prostoru šuplíků. | <ol style="list-style-type: none">1 Nechte program automatické obnovy běžet, dokud nebude dokončen. Po dokončení programu automatické obnovy se mycí program obnoví.2 Před spuštěním dalšího mycího programu zkontrolujte, zda používáte správný mycí prostředek.3 Pokud je prostor šuplíků na konci mycího programu stále naplněn пеноu, obraťte se na oddělení péče o zákazníky. |
|  <p>Aktuální mycí program + HYGIENA</p> | A09: Hygienický cyklus nedosáhl teploty potřebné k dezinfekci nádobí. | <ol style="list-style-type: none">1 Zkontrolujte, zda nedošlo k vypnutí přívodu vody nebo k přerušení mycího programu.2 Stiskněte jednou pro zastavení pípání a pak znovu pro odstranění poruchy.3 Znovu spusťte dezinfekční cyklus. |

KÓDY PORUCH

POZN.: Pokud některá z výše uvedených situací vede ke špatnému mycímu výkonu nebo nedostatečnému opláchnutí, odstraňte nečistoty z nádobí ručně, protože konečný cyklus sušení ztvrdne nečistoty, což ztěžuje odstranění při následném mytí.

Pokud porucha přetrvává, obraťte se na centrum technické pomoci a uveďte model myčky nádobí. Ten se nachází na štítku na horní části vnitřní strany dvířek myčky nádobí nebo na záruce. Tyto informace umožní přijmout rychlejší a účinnější opatření.

ZÁRUČNÍ A SERVISNÍ PŘÍRUČKA VÝROBCE

S výjimkou seznamu náhradních dílů, který je k dispozici na našich webových stránkách, byste v žádném případě neměli spotřebič opravovat nebo se pokoušet o jeho opravu sami nebo jej nechat opravovat nezkušenými a/nebo nequalifikovanými osobami. Opravy prováděné nezkušenými a/nebo nequalifikovanými osobami mohou způsobit zranění nebo vážné poruchy zařízení a škody na majetku. Doporučujeme kontaktovat naše autorizovaná střediska technické pomoci. Doporučujeme vždy používat originální náhradní díly, které lze získat v našem zákaznickém servisu po dobu nejméně 10 let od uvedení spotřebiče do oběhu v rámci Evropského hospodářského prostoru.



VAROVÁNÍ

Výrobce nenese odpovědnost za škody na věcech a osobách a/nebo za bezpečnostní problémy vyplývající z oprav, které neprovádí autorizované středisko technické pomoci nebo servisní firma autorizovaná výrobcem v souladu se směrnicemi společnosti týkajícími se oprav a údržby jeho výrobků. Na poškození výrobku způsobené neoprávněnou osobou při pokusu o opravu se nevztahuje běžná záruka.

Od 1. března 2021 jsou energetické a environmentální informace týkající se energetického štítkování domácích spotřebičů a specifikace jejich ekologického designu v Evropě viditelné v databázi výrobků (EPREL) na tomto odkazu <https://eprel.ec.europa.eu/> nebo prostřednictvím QR kódu umístěného na energetickém štítku.

ZÁRUČNÍ A SERVISNÍ PŘÍRUČKA VÝROBCE

Asistence a záruka

Produkt je zaručen zákonem a za podmínek uvedených v záručním listu, který je součástí produktu. Certifikát by měl být v případě potřeby uložen a předložen autorizovanému centru technické pomoci spolu s dokladem o koupi. Můžete také zkontrolovat záruční podmínky na našich webových stránkách. Pro pomoc prosím vyplňte online formulář nebo nás kontaktujte na čísle uvedeném na stránce podpory na našich webových stránkách.

Výrobce odmítá veškerou odpovědnost za případné tiskové chyby v této brožuře. Výrobce si navíc vyhrazuje právo provádět jakékoli změny, které považuje za užitečné pro své výrobky, aniž by měnil jejich základní vlastnosti.

Podrobnosti o produktu naleznete na přední straně myčky na levé dolní straně.

ZÁRUČNÍ A SERVISNÍ PŘÍRUČKA VÝROBCE

Požadavky směrnice EHS 93/68

Evropská směrnice 2012/19/EU o odpadních elektrických a elektronických zařízeních (OEEZ) (pouze pro země Evropské unie)

CZ: Tento spotřebič je označen podle evropské směrnice 2002/96/ES o odpadních elektrických a elektronických zařízeních (OEEZ). Zajištěním správné likvidace tohoto produktu pomůžete zabránit možným negativním důsledkům pro životní prostředí a lidské zdraví, které by jinak mohly být způsobeny nevhodnou manipulací s tímto produktem.

Symbol  na výrobku nebo na dokumentech přiložených k výrobku znamená, že s tímto spotřebičem nesmí být nakládáno jako s domovním odpadem. Místo toho se předá příslušnému sběrnému místu pro recyklaci elektrických a elektronických zařízení. Likvidace musí být provedena v souladu s místními environmentálními předpisy pro likvidaci odpadu. Podrobnější informace o zpracování, využití a recyklaci tohoto výrobku vám poskytne místní úřad, služba likvidace domovního odpadu nebo prodejna, kde jste výrobek zakoupili.

Vyplňte a uschovejte pro bezpečnou referenci:

Model _____

Sériové číslo _____

Datum nákupu _____

Kupující _____

Prodejce _____

Předměstí _____

Město _____

Země _____